

かん でん ち し ょう
乾電池は使用しません。
(NO BATTERIES REQUIRED)



動画での説明はこちら!

【プラレール】動くぞ!変形!ギガデカドクターイエロー

TAKARA
TOMY

プラレール®

動くぞ!変形!ギガデカドクターイエロー
MOVE! TRANSFORM! GIGA SIZE DOCTOR YELLOW

とりあつかいせつめいしょ
WEB 取扱説明書

たいしやうねんれい さいいしやう
対象年齢3才以上

CONTENTS

乾電池は使用しません。
(NO BATTERIES REQUIRED)

JR東海承認済 JR西日本商品化許諾済

※写真やイラスト、軌跡、光はイメージです。実際の商品と多少異なる場合があります。
※パッケージ写真内の商品は2026年2月現在のもので、予告無く生産を中止する場合がありますのでご了承ください。
※各説明の動作・音声表現はイメージです。

この度は、タカラトミー「動くぞ!変形!ギガデカドクターイエロー」をお買い上げいただきまして、誠にありがとうございます。ご使用前に、このWEB取扱説明書をよくお読みください。

警告 (けいこく)

保護者の方へ 必ずお読みください。

●小部品があります。誤飲・窒息の危険がありますので、3才未満のお子様には絶対に与えないでください。

注意 (ちゅうい)

●思わぬ事故の恐れがありますので、ご使用後は3才未満のお子様の手が届かないところに保管してください。●可動部や部品を無理な方向へ引っ張ったり曲げたりしないでください。破損する恐れがあります。●可動部の隙間に指などを入れないでください。はさまれて怪我をする恐れがあります。●プラスチックの袋を頭から被ったり顔を覆ったりしないでください。

〈お願い〉 ○ご使用前に、このWEB取扱説明書をよくお読みください。○包装材は開封後すぐに捨ててください。○本体を持ち運ぶときは、変形していないギガデカ車両状態で、本体の下部を両手で持って運んでください。○プラレールの車両は形状を再現するために、車両全長や車両重量に違いがあります。そのため、車両の走行スピードの違いや部品の組み合わせにより、本来の遊び方ができない場合があります。ご了承ください。○遊ぶときは平らな場所で遊んでください。○可動部や取り付け部を無理な方向に向かって引っ張ったり、曲げたりしないでください。故障や破損の恐れがあります。○商品の隙間に食べ物のカスやホコリなど異物が入ると故障、破損の原因になります。○直射日光の当たる所、暖房器具の近くなど温度の高すぎる所、低すぎる所には置かないでください。○本商品やプラレールの改造は絶対にしないでください。改造などを行いますと走行や遊びに支障が出たり、故障の原因となります。※プラレール商品に入っているレールやその他の商品の一部には、安全性や遊びやすさを考慮してやわらかい材料を使用しております。そのため、多少の「そり」「ねじれ」などがありますが、不良ではありません。手などで平らに直してご使用ください。○思わぬ事故の恐れがありますので、本体にプラレールや各部にトミカを載せたまま持ち運ばないでください。○使用する状況によっては床等を傷つける場合がありますので、ご注意ください。○トミカ以外のミニカーで遊ばないでください。○トミカの車種(長い車、幅が広い車、狭い車、特殊な車など、様々な車種)によっては、正しく遊べないものがありますのでご了承ください。

セット内容



- ギガデカドクターイエロー本体×1
(トンネル、ガタガタレール、整備工場、踏切)
- ロボットアーム×1・ローラー×1
- 警報機×2・遮断かん×2
- シール×1

遊びかたの注意

●ギガデカ走行はレール上で遊んでください。●ギガデカ走行はプラレール車両やレイアウトによって一部走行できない恐れがありますのでご注意ください。プラレールの動力で走行した場合、通常より電池の消耗が早くなります。動作が悪くなってきたら電池を交換してください。また、ギガデカ変形はレイアウトや車両編成によっては、一部走行できない場合がありますのでご注意ください。

遊び方（ギガデカ走行）

はじめに

直線レールの上に
ギガデカ車両を載せるよ！



セット内容以外は別売です。

レバーについて

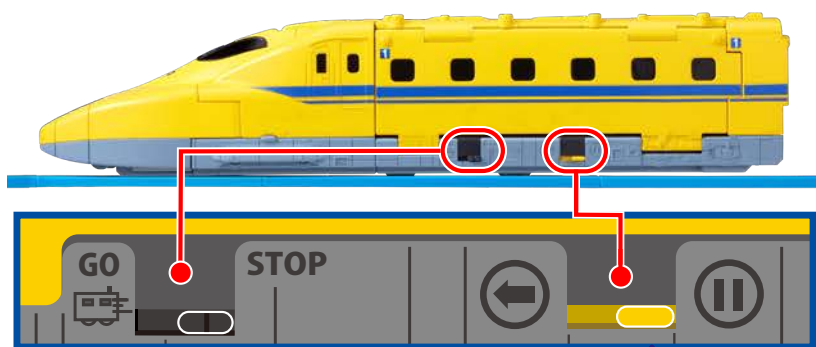

プラレール車両
停発車レバー

ギガデカ走行
レバー

車両本体にある2つのレバーを
使用します。



しゃりょう
プラレール車両
ていはっしゃ
停発車レバー

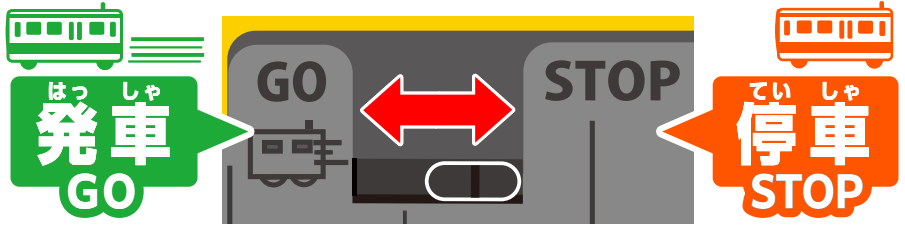

しゃりょう はっしゃ ていしゃ そうさ
プラレール車両の発車と停車を操作
します。GOで発車、STOPで車両が
ていしゃ
停車します。



そうご
ギガデカ走行レバー

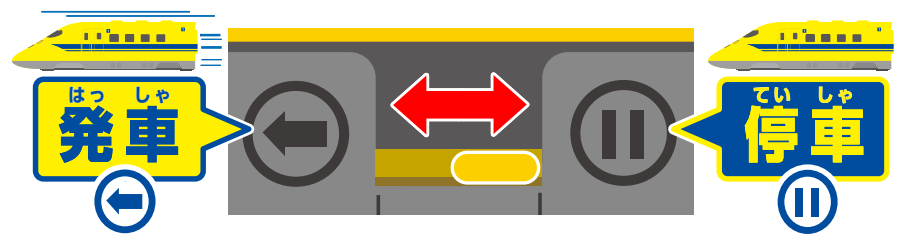

そうご あそ とき
ギガデカ走行で遊ぶ時に、ギガデカ
しゃりょう はっしゃ ていしゃ そうさ
車両の発車と停車を操作します。

あそ 遊び方 かた

そ う こ う し か た ギガデカ走行の仕方

プラレール車両の動力がギガデカ
ドクターイエローに伝わることで走行!



1

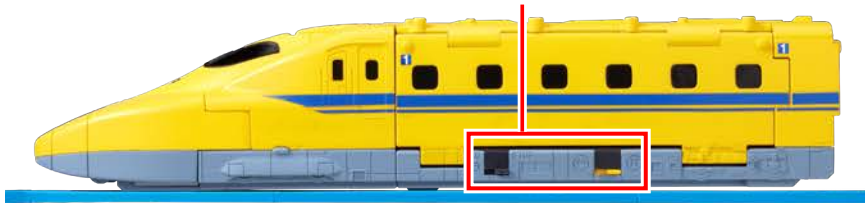

レバーをどちらも「停車」にします。
てい しゃ

2

※ギガデカ走行は、動力車のみ
あそ
で遊んでください。
そ う こ う どう りよ く し ゃ



ギガデカ車両本体の後ろのフタを開
き、直線レール上に置いたプラレール
車両の動力車のスイッチをONの方向
へ入れ発車。ギガデカ車両内に入った
らフタを閉じます。
し ゃ りよ う ほ ん た い う し ひ ら
ち ゃ く せ ん じ ょ う お
し ゃ りよ う どう りよ く し ゃ ほ う こ う
い はっ し ゃ し ゃ りよ う ない はい

※この時、ギガデカ車両を傾けないでください。
と き し ゃ りよ う か た び

3

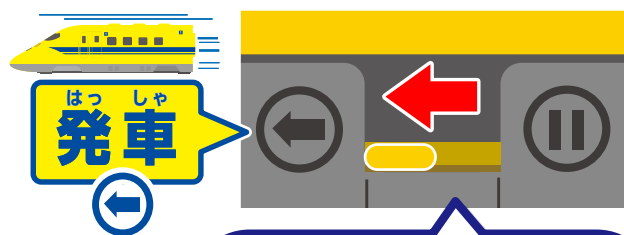

ギガデカ走行レバー



ギガデカ走行レバーを発車にすると
 プラレール車両の動力でギガデカ車
 両が走り出します。

4



ギガデカ走行レバー

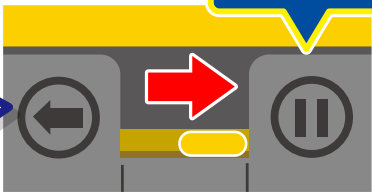

遊んだあとは、手でギガデカ車両を止め、
 ギガデカ走行レバーを停車にします。

5

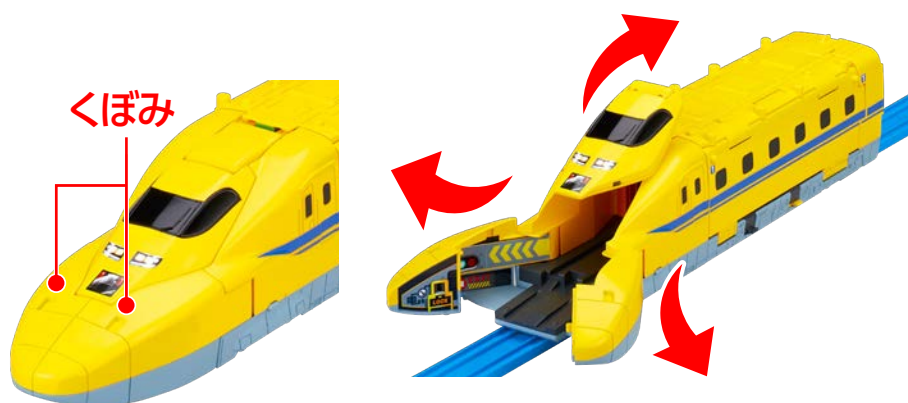

ぜんとうぶのくぼみを左右に開いて、
運転席を上持ち上げます。

6



しゃりょう
プラレール車両
ていはっしゃ
停発車レバー

しゃりょうていはっしゃ
プラレール車両停発車レバーをGOにすると
しゃりょうない
どおりよくしゃ
はっしゃ
ギガデカ車両内のプラレール動力車が発車!

あそ かた 遊び方

て ころ し かた 手転がしの仕方

たの
楽しい!!



たの て ころ 楽しい手転がし!!

て ころ あそ
手転がしで遊ぶときは、ギガデカ
そう ころ てい しゃ
走行レバーを停車にします。

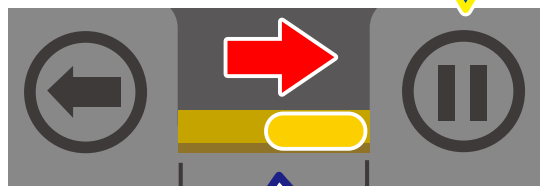

そう ころ
ギガデカ走行レバー

て ころ あそ とき て あし うえ の
※手転がしで遊ぶ時は、手や足の上に載せないでください。

あそ かた へん けい
遊び方 (ギガデカ変形)

へん けい
ギガデカ整備工場に 変形!



さらに4つの情景に変形!



はじめに

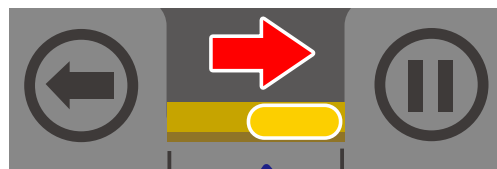

ギガデカ走行レバー

※ギガデカ整備工場・整備工場で遊ぶ時は、ギガデカ走行レバーを「停車」にして遊んでください。

ギガデカ^{へん けい}変形^{し かた}の仕方



ギガデカ^{せい び こう じょう}整備工場^{へん けい}に変形だ!!

ギガデカ^{せい び こう じょう}整備工場は^{じょう}レール上や、
^{ぜん ご}レールを前後に^{つな}繋いで^{あそ}遊べます。

1

① くぼみ

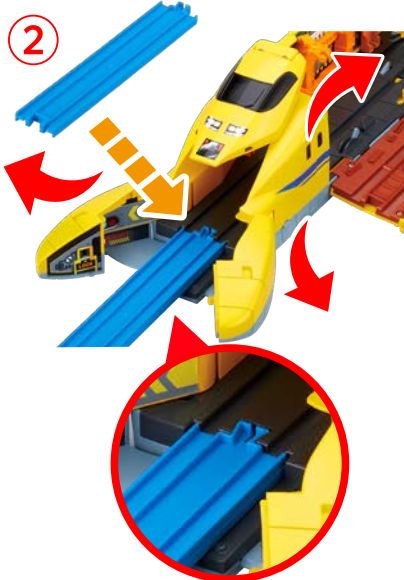
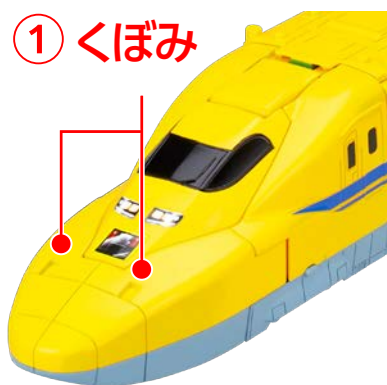

^{ぜん とう ぶ}前頭部のくぼみを^{さ ゆう ひら}左右に開いて、
^{うん てん せき}運転席を上に持ち上げて、^{レール}レール
と^{つな}繋げよう!

2

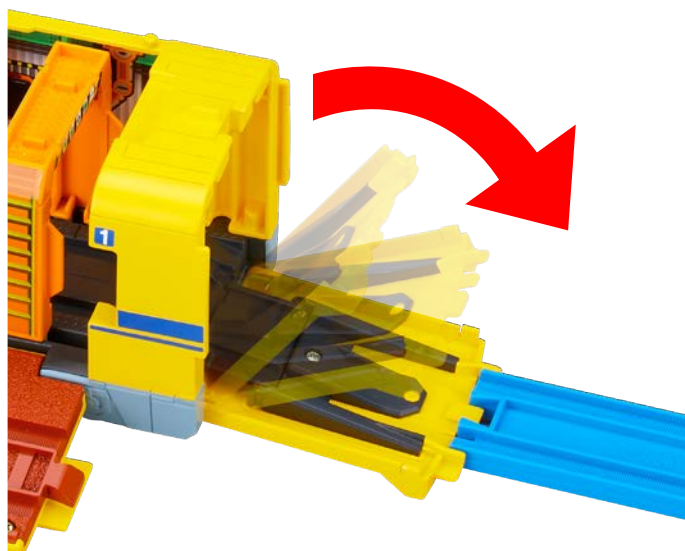

しゃりょうほんたい うし ひら
車両本体の後ろのフタを開いて
レールと繋げよう!

3



しゃりょうほんたい てんかい
車両本体を展開すると「整備工場」
と「踏切」、**「ガタガタレール」**が現れるよ!

「ガタガタレール」については14ページ! 「踏切」については16ページ!

さらに

4つの情景に変形!

トンネル

と はず かた 取り外し方

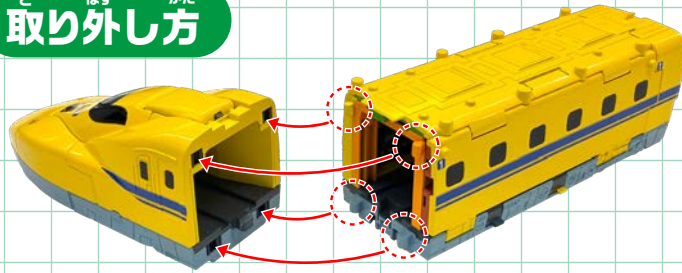

じょう す さん こう しやりようほんたい あか わく か しよ
上図を参考に、車両本体の赤枠の4ヶ所から
ぜん とう ぶ はず
前頭部を外してください。

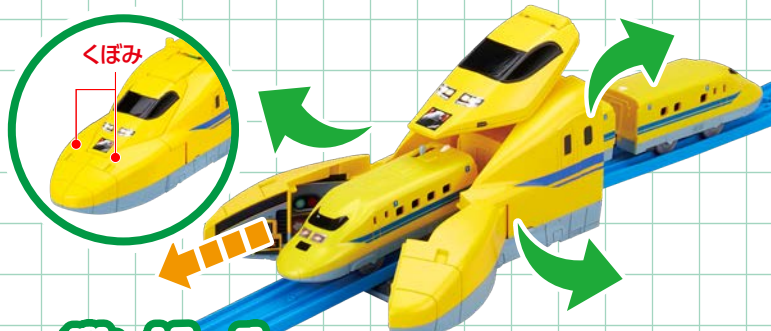

ぜん とう ぶ 前頭部がトンネルに!

ぜん とう ぶ しやりようほんたい と はず
前頭部を車両本体から取り外して、くぼみ
さ ゆう ひら うんてんせき うえ も あ
を左右に開いて運転席を上を持ち上げる
と、しん かん せん へん けい
と、新幹線トンネルに変形します。

と っ かた 取り付け方

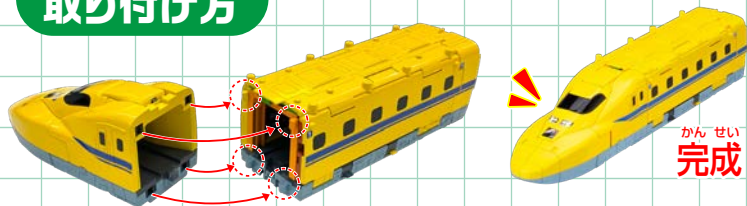

じょう す さん こう と っ
上図を参考に、取り付けてください。

せい び こう じょう
整備工場



せい び き ざい
整備機材を
 そ う さ
レバーで操作!

しゃりょうほんたい て あそ
 車両本体が手遊びいっぱいの
 せい び こう じょう へん けい
 整備工場に変形するよ!



レバーで動く!



手でスライド!

ロボットアームとローラーの取り付け方

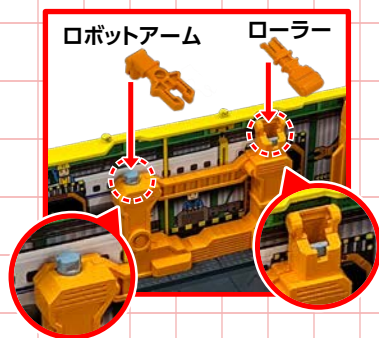

じょう す さん こう あか わく か しよ
 上図を参考に、赤枠の2ヶ所にロボット
 アームとローラーを取り付けてください。



うえの
プラキッツが上に乗るよ!

さらに

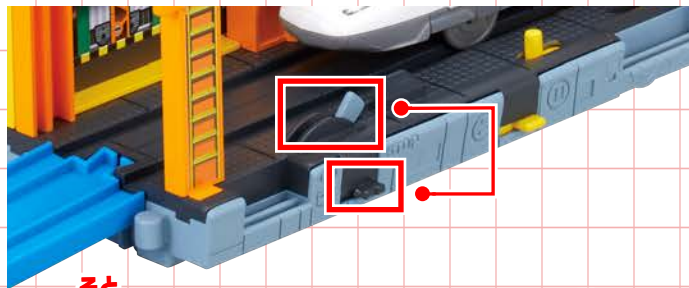

そと
外のレバーとリンク!
はっ しゃ てい しゃ そう さ
発車と停車が操作できるよ!

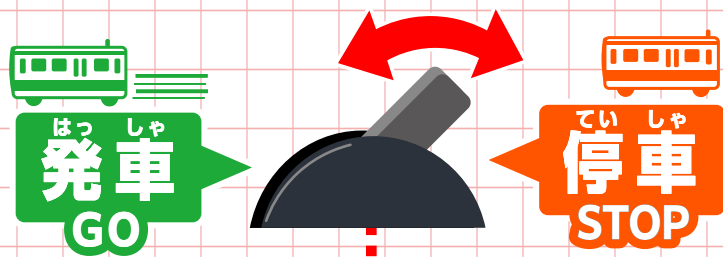

カシカ!

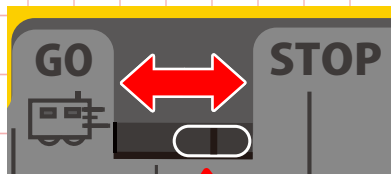

しゃりょう
プラレール車両
ていはっ しゃ
停発車レバー

ガタガタレール

とはずかた 取り外し方

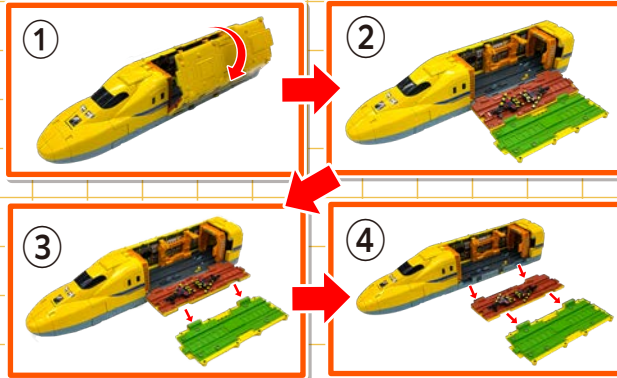

じょうすさんこう
上図を参考に、①～④の順で本体を開き、
ふみぎり
踏切とガタガタレールをはず
外してください。



しゃりょう とうか
レールのギミックで車両が通過する
と、ガタガタと揺れて走行するよ!

さらに

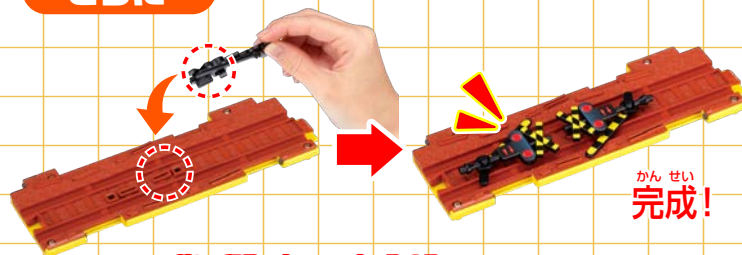

けいほうき しゅうのう
警報機が収納できる!

けい ほう き しゅう のう し かた
警報器の収納の仕方

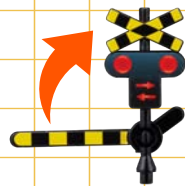

① 遮断かんを上に持ち上げて折り
畳んだ状態にしてください。

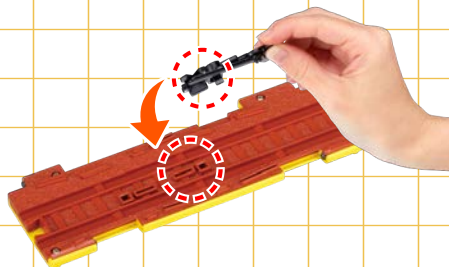

② 警報器の裏面にある凸を、ガタガタ
レールの凹に差し込んでください。

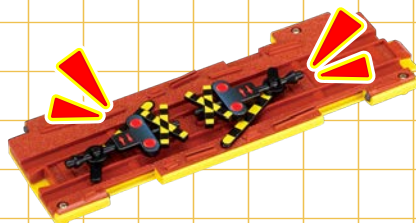

③ 奥まで差し込んでください。

※もう1つの遮断かんも同じように収納してください。

取り付け方

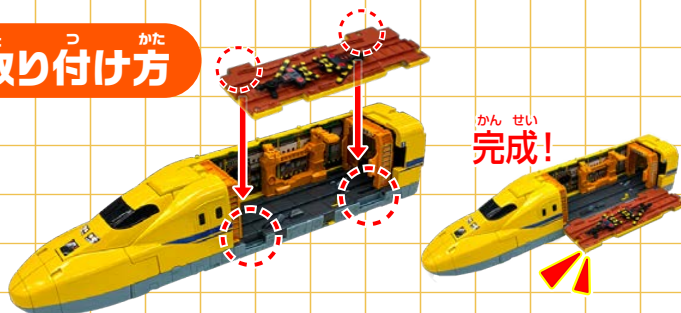

車両本体の凹にガタガタレールの凸を上から
カチッと音が鳴るまで入れてください。

ふみ きり 踏 切

と はず かた 取り外し方

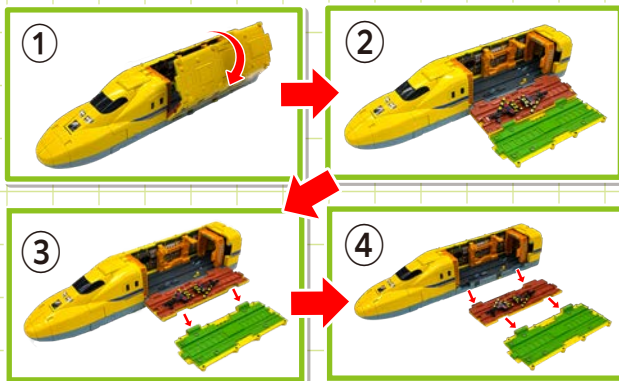

じょう す さん こう じゆん ほん たい ひら
上図を参考に、①～④の順で本体を開き、
ふみ きり はず
踏切とガタガタレールを外してください。



いっ しょ トミカと一緒に ふみ きり あそ び 踏切遊び!!

ふみ きり いっ しょ あそ
踏切ではトミカと一緒に遊ぶよ! プラレール
しゃりよう つう か はし
車両が通過したらトミカを走らせよう!



しゃ だん
遮断かんを手で上げて遊ぶ!

けい ほう き と つ かた 警報器の取り付け方

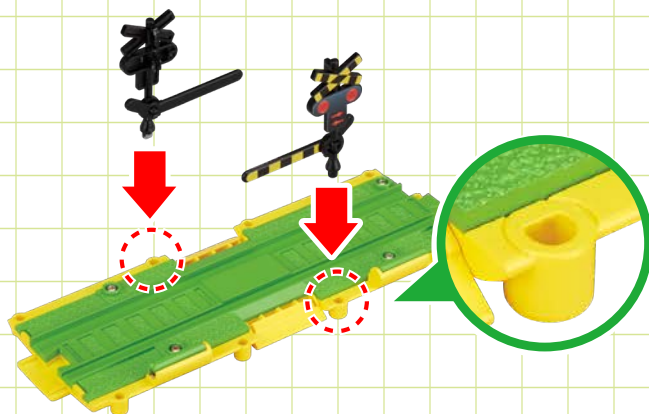

じょう す あか わく か しょ へ こ む あ
① 上図の赤枠の2ヶ所の凹の向きに合わせ
て警報器を差し込んでください。

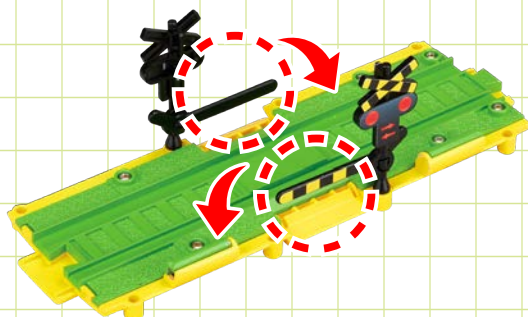

あ そ と き し ゃ だ ん し た
② トミカと遊ぶ時は、遮断かんを下に
下げてね!

ほん たい と つ かた 本体への取り付け方



へ こ ふ み き り と つ し た
ガタガタレールの凹に踏切の凸を下から
カチッと音が鳴るまで入れてください。

と つ か た
ガタガタレールの取り付け方は15ページ!

は かた シールの貼り方

シール▶

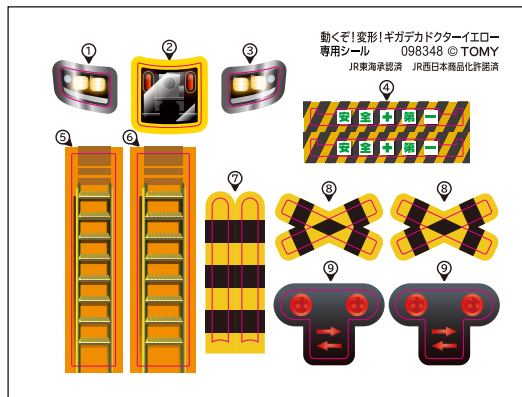

動くぞ!変形!ギガデカドクターイエロー
専用シール 098348 ©TOMY
JR東海学芸課 JR西日本商品化課

ぜんとうぶ
前頭部

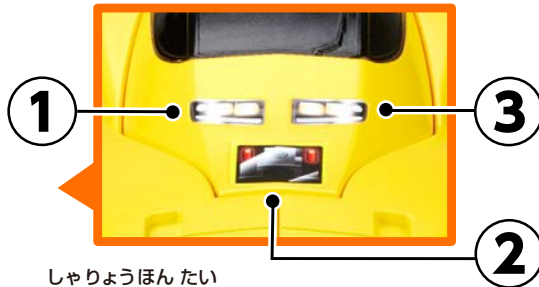

しゃりょうほんたい
車両本体

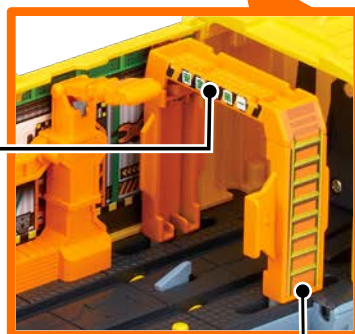

4

5

けいほうき
警報器

6



しゃだん
遮断かん

7

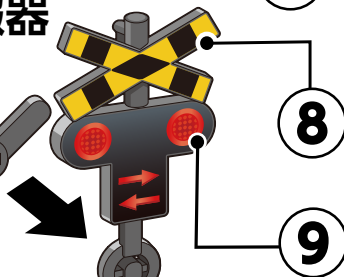

8

9

※上図を参考に遮断かんを警報器に取り付けてください。

※もう1つの警報器も同じように貼ってください。

レイアウト

へんけい じょうけい
変形した4つの情景で
たの 楽しいレイアウトに!

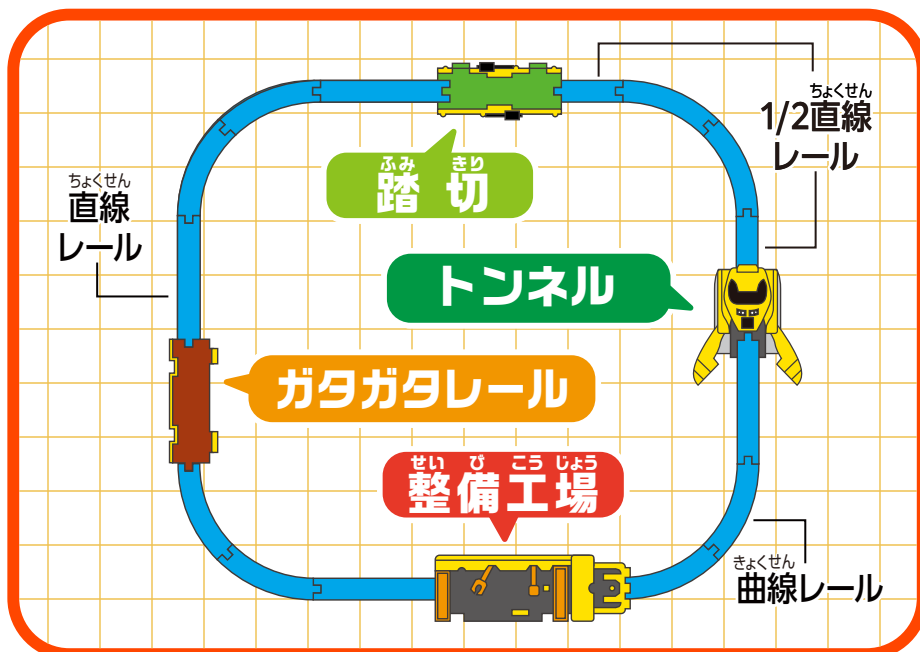
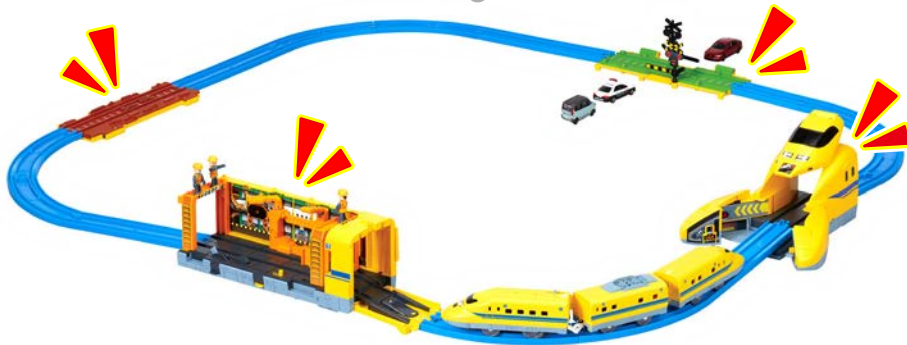
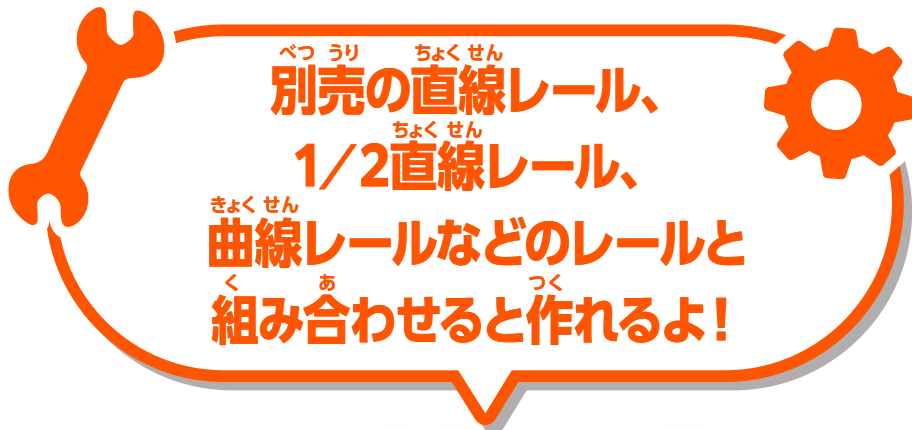

もしものときは・・・

【整備工場 腕・足はさみ注意】

●整備工場にお子様の手や足を入れる可能性がありますので、入れないようにご注意ください。●万一、手や足などが入ったときは、必ず保護者の方が下図にしたがって本体部分を外してください。●一度分解した商品は使用しないでください。

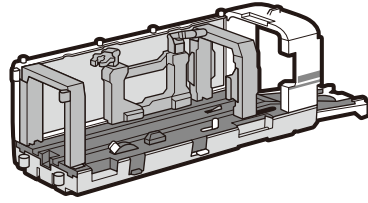

①下図の▲三角マークのネジ7カ所をプラスのドライバーで外し、持ち上げて取り外してください。

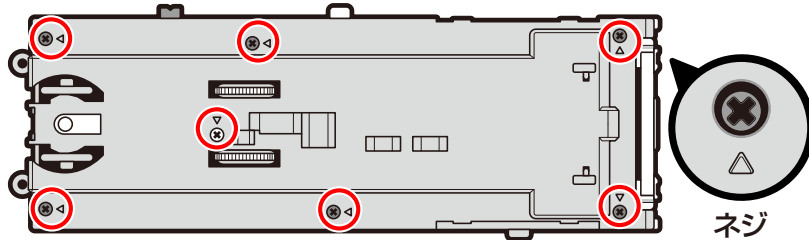

②取り外した後は、▲三角マークのネジ10カ所をプラスのドライバーで外してください。

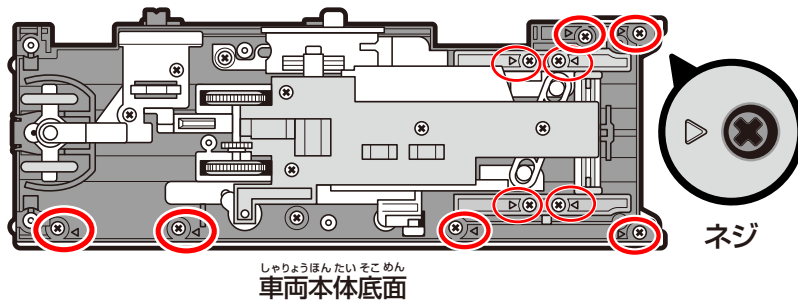

③各パーツを上下方向に動かしてお子様の手や足を抜いてください。

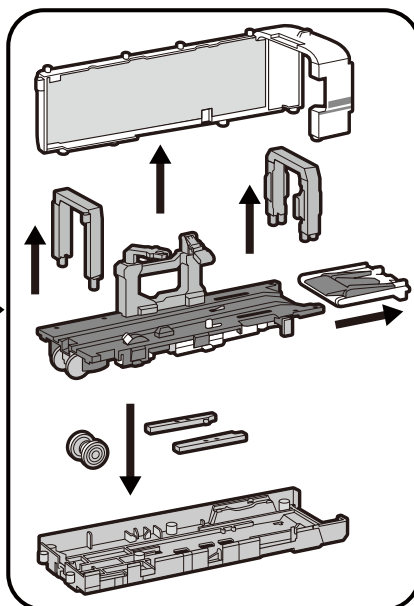
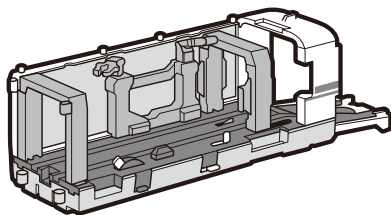

【トンネル 腕・足はさみ注意】

●トンネルにお子様の手や足を
入れる可能性があるので、入れないように
ご注意ください。●万一、手や足などが
入ったときは、必ず保護者の方が下図に
したがってトンネル部分を外してくださ
い。●一度分解した商品は使用しないで
ください。

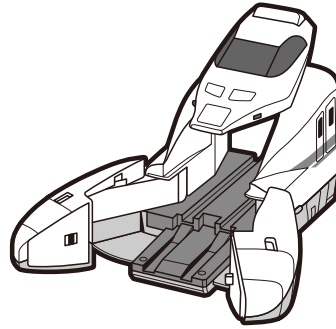

① 下図の▲三角マークのネジ6カ所をプラスのドライバーで外し
てください。

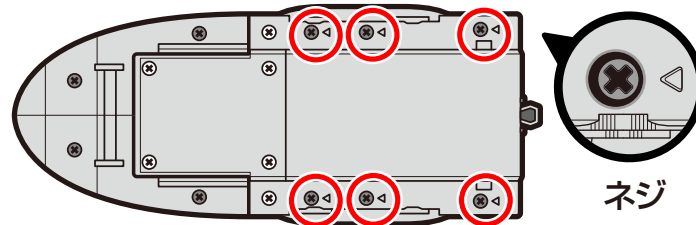

前頭部(トンネル)底面

② トンネル部分を上方方向に引き上げてお子様の手や足を
抜いてください。

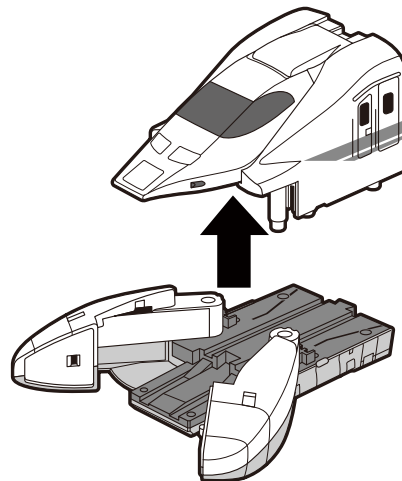

連結部品・ゴムタイヤの交換用部品販売のご案内

※交換は保護者の方が行ってください。※交換の際に部品の紛失にご注意ください。

タカラトミーでは、プラレールでいつまでも楽しく遊んでいただくために、アフターサービスを行っております。
 万が一遊んでいるうちに、動力輪のゴムタイヤがすりへったり、連結部品が破損してしまったときは、プラレール商品取扱店舗、または下記通販サイトにてお買い求めください。

※必ずお客様のプラレールが部品交換出来るかご確認の上、ご購入ください。

【インターネット通販】

公式通販サイト
タカラトミーモール
takaratomymall.jp/

【お電話でのご注文】

タカラトミーモール
 カスタマーセンター
TEL 0120-950-108

*受付時間：月～金曜日(祝日を除く)
 10:00～17:00

※予告なく発売を中止することがありますので、予めご了承ください。

遊ぶときのお願い





遊ぶときは、
 かみけしゃりん
 髪の毛を車輪に
 まきこまれないように、
 注意してください。

■部品交換ができない商品

- ① シャーシと車体が外せない車両。
- ② 連結部品を固定している部品が接着剤等で止められている商品。
- ③ サウンド機能などの複雑な構造の商品。
- ④ 使用している連結部品が特殊な形状の商品。
- ⑤ 三角ネジを使用している商品。
- ⑥ 動力(モーターが入ったケース)が金属枠でできている動力車。

■販売部品例

部品名	1セット
ゴムタイヤ	 大 16コ
連結部品	 8コ
	 4コ リングタイプ(中間車用)

アンケートご回答のお願い

パッケージ開封口に記載されております、
JANコードナンバーとお客様IDナンバーを
入力の上ご回答ください。
ご回答いただいた方に抽選で景品をプレゼント!

▼ 詳細はこちらから専用サイトをご覧ください。▼
www.takaratomyfans.com/

※パッケージ開封口に記載されているQRコードからでもご応募いただけます。

株式会社 タカラトミー

〒124-8511 東京都葛飾区立石 7-9-10

タカラトミーでは「子どもたちに安全で楽しいおもちゃと夢を」を第一に考えております。そのため、常に製品に対し研究、改良を行っており、お買い上げ時期によって同一製品の中にも多少異なるものや、パッケージの写真やイラストなどと異なる場合がございますがご了承ください。製品につきましては、万全の注意をはらって製造に当たっておりますが、万一お気付きの点がございましたら下記までご連絡ください。

タカラトミーグループ お客様相談室 おかけ間違いのないようご注意ください

製品の修理などについては下記お客様相談室までお問い合わせください



0570-041031

電話受付時間 10～17時
月曜日～金曜日(土日・祝日を除く)

タカラトミーサポート 検索



本製品のお客様サポートは日本国内でのご購入かつ日本国内からのお問い合わせに限ります。

(Customer service is only available in case this product purchased in Japan and inquired from Japan domestic.)

● たのしいタカラトミーの情報はインターネットで www.takaratomy.co.jp

© TOMY