

キングエクスカイザーブラック Ver.  
**KING EXKIZER BLACK Ver.**

**取扱説明書**

この度は、タカラトミー「トイライズ キングエクスカイザーブラックVer.」をお買い上げいただきまして、誠にありがとうございます。ご使用前にこの取扱説明書(本書)をよくお読みください。また、読み終わった後は、必ず保管しておいてください。

※商品の写真やイラストはイメージです。実際の商品とは異なる場合がございます。

※**セット内容以外の商品は別売です。**

※**セット内容と組み立て方の画像、説明はトイライズ キングエクスカイザーのものを使用しています。**

**注意(ちゅうい)**

●この商品は対象年齢15才以上です。小さなお子様には絶対に与えないでください。●小さな部品があります。誤って飲み込むなど思わぬ事故の危険がありますので小さなお子様には絶対に与えないでください。●尖っている部品があります。取り扱いには十分注意してください。●付属の武器で人をつつく、たたく等の乱暴な遊びをしないでください。●ロボットの関節などに指をはさまないようにご注意ください。●ぶつかけたり、振り回すなどの乱暴な遊びをしないでください。●可動部のスキマには指などを入れないでください。はさまれてケガをする恐れがあります。●プラスチック袋を頭から被ったり、顔を覆ったりしないでください。窒息する恐れがあります。●不測の事故の恐れがありますので、ご使用後は3才未満のお子様の手の届かないところに保管してください。

〈使用上の注意〉○ご使用前に「取扱説明書(本書)」をよくお読みください。また読み終わった後は必ず保管しておいてください。○各パーツは無理に曲げたり、引っ張ったりしないでください。○本体を上から押し付けないでください。本体が倒れたり、部品が外れたりする場合があります。○本体をディスプレイする時は、本体が倒れる恐れがありますので不安定な場所にディスプレイしたり、安定性の悪いポーズでディスプレイしないでください。○本体を持ち運ぶ際は取り付けられた部品等を持たず、本体をしっかりと持って運んでください。○製品の仕様上、変形の動作を行うと彩色部が剥がれたり、色移りする場合があります。また変形時や部品のつけ外しの際に部品が白くなる事があります。予めご了承ください。○本製品を樹脂製の家具等の上に長時間置くと色が移ったり、貼り付いたりする場合があります。○包装材は開封後すぐに捨ててください。

大人向け商品です。玩具ではありません。  
Model for adult collectors. This is not a toy.

**株式会社 タカラトミー**

〒124-8511 東京都葛飾区立石 7-9-10

製品のお買い上げ時期によって、同一製品の中にも多少異なるものや、パッケージの写真やイラストと異なる場合がございますがご了承ください。製品につきましては、万全の注意をはらって製造に当たっておりますが、万一お気付きの点などございましたら、下記までご連絡ください。

タカラトミーグループ お客様相談室 おかけ間違いのないようご注意ください  
**0570-041031**  
電話受付時間 10~17時 月曜日~金曜日(土日・祝日を除く)  
のりかみセンター(千葉) 本製品のお客様サポートは日本国内でのご購入かつ日本国内からの問い合わせにのみ対応いたします。  
(Customer service is only available in case this product purchased in Japan and inquired from Japan domestic.)  
●たいしょうねんれいの商品情報はインターネットで [www.takaratomy.co.jp](http://www.takaratomy.co.jp)  
© TOMY  
© サンライズ

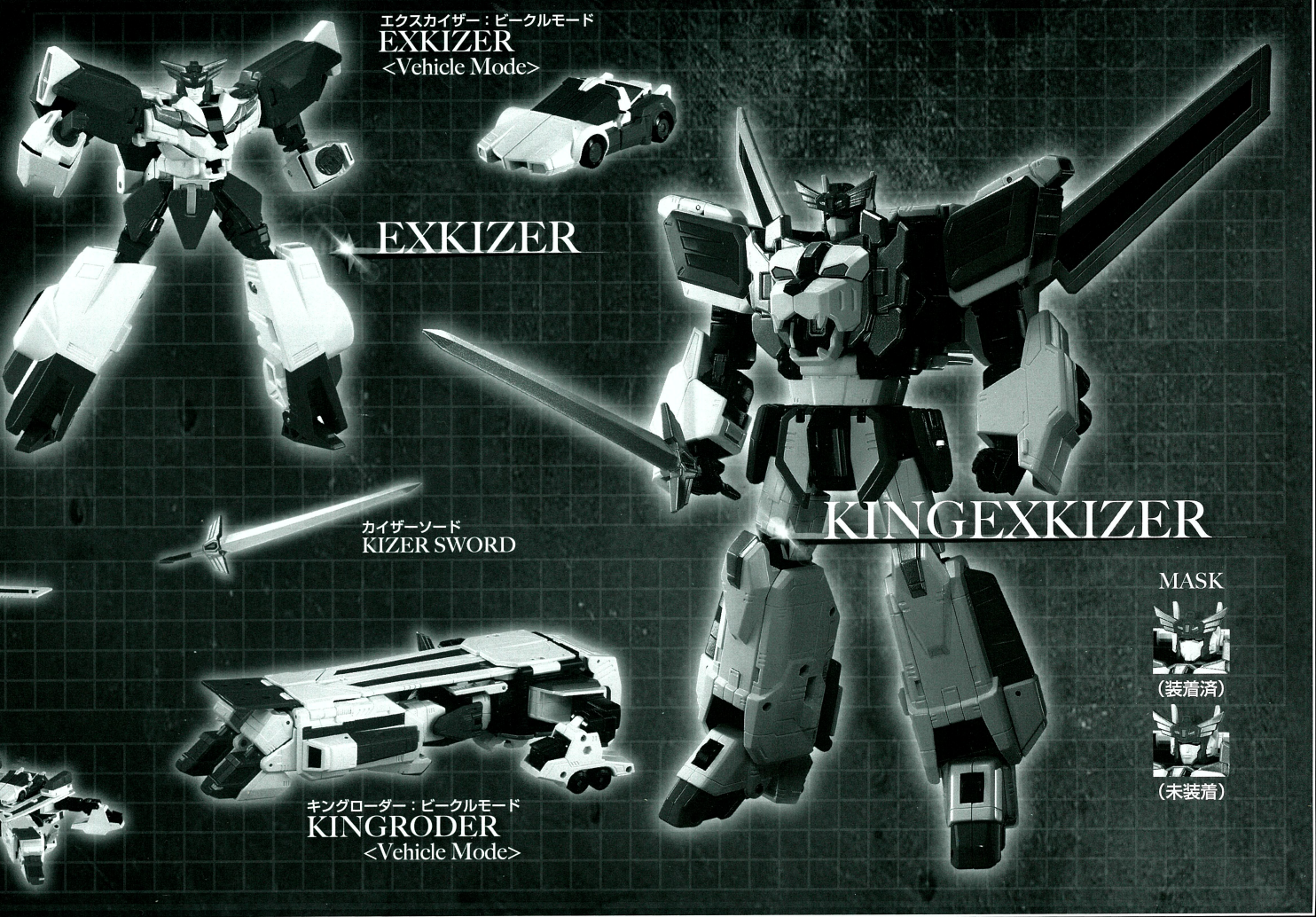
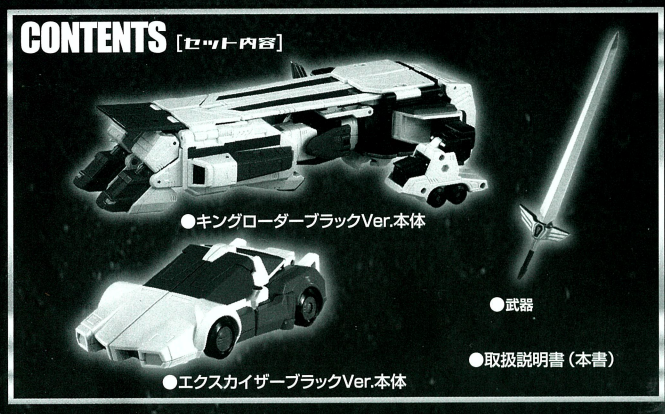

**エクスカイザーへの変形**

ビークルモードから開始します。

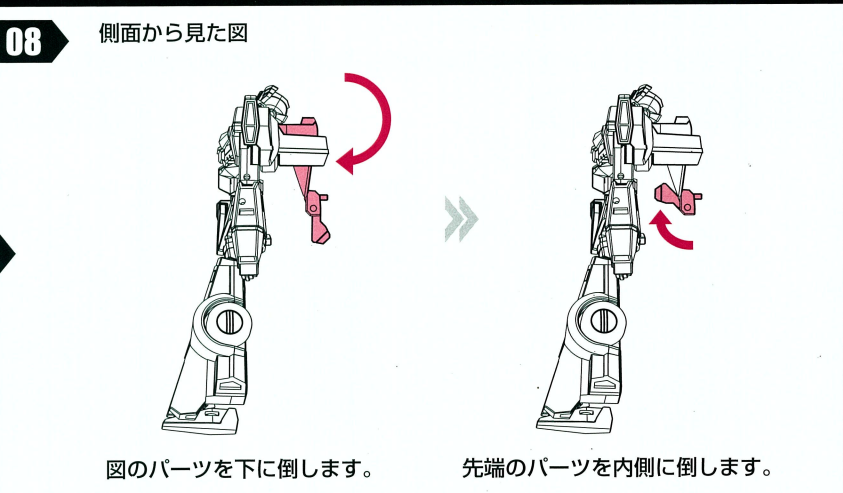
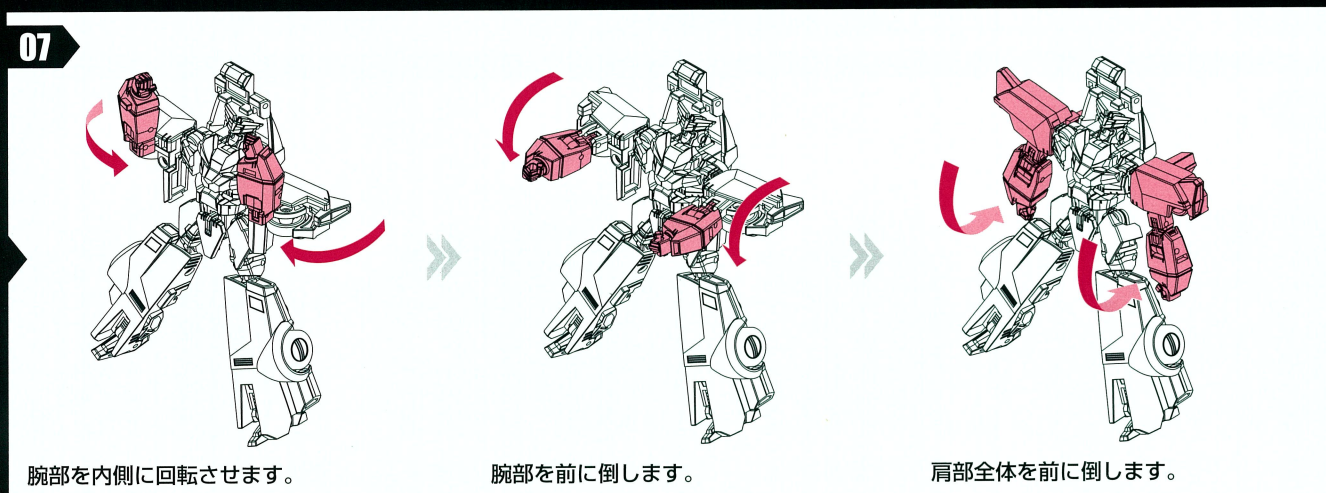
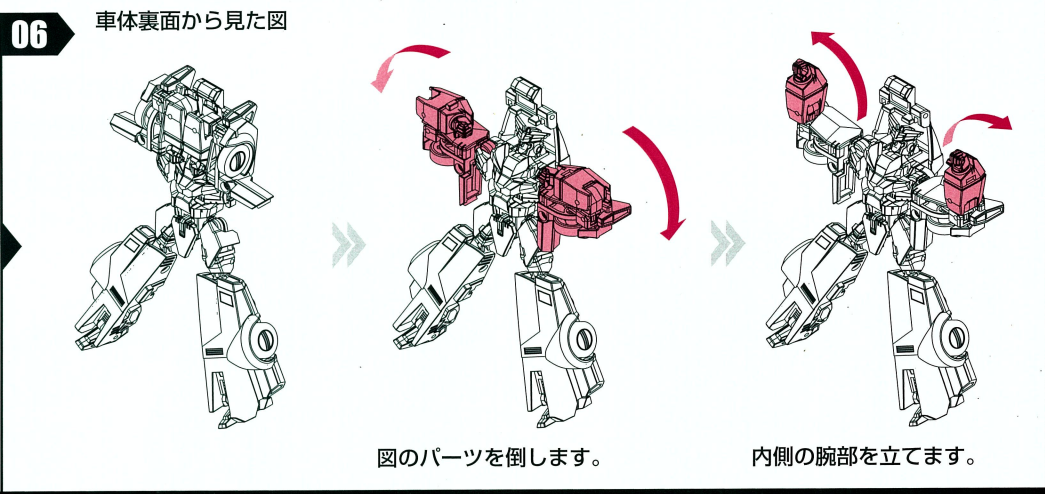
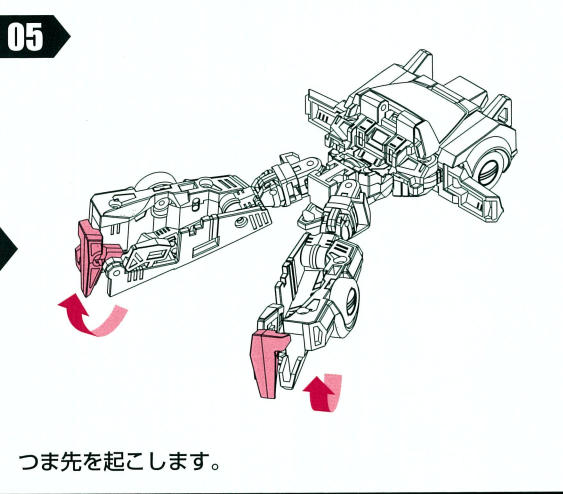
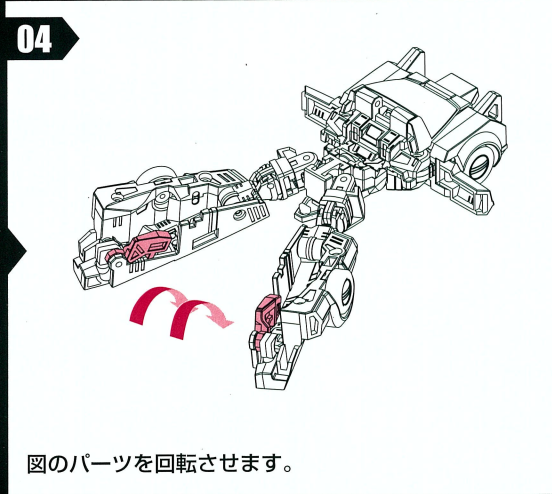
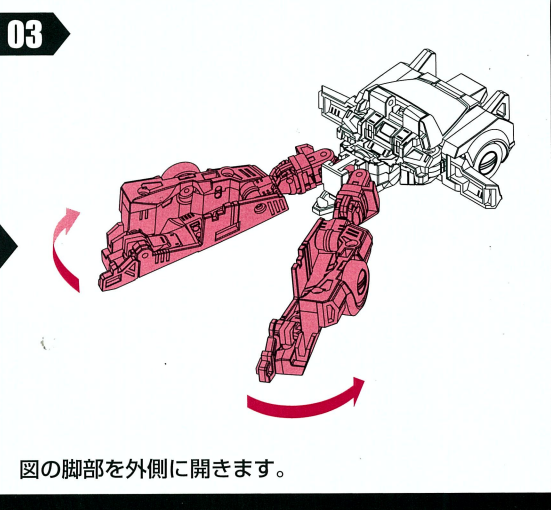
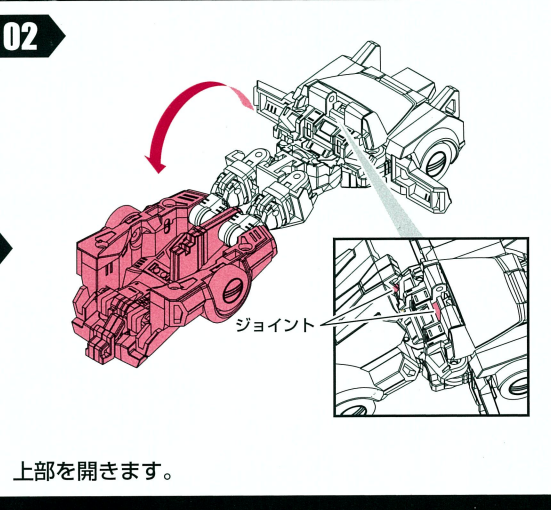
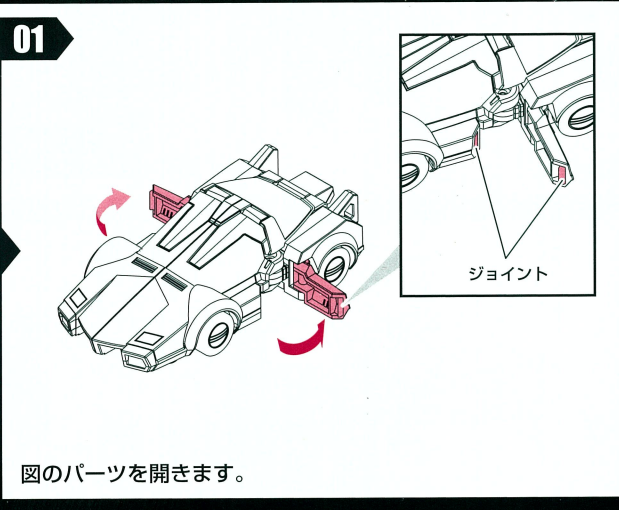
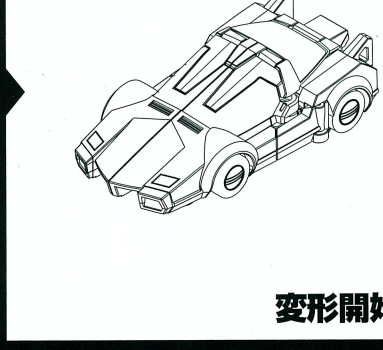

09 前から見た図

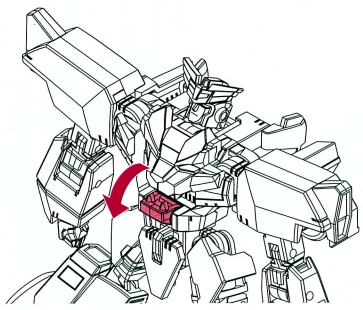

図のパーツを下に倒します。

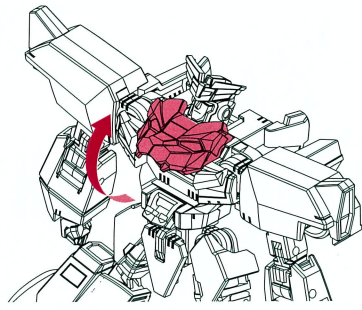

胸部を上を起こします。

10

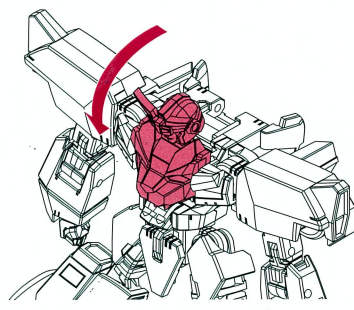

図のパーツを前に倒します。

11

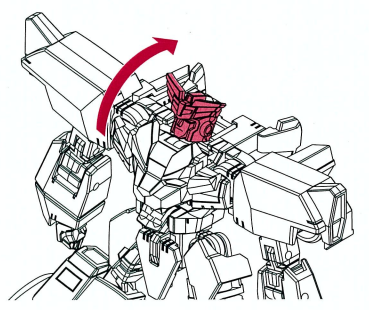

頭部を起こします。

12

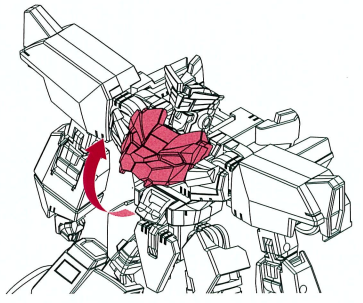

図のパーツを上を起こします。

13

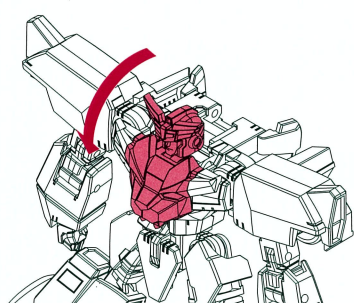

図のパーツを前に倒します。

14

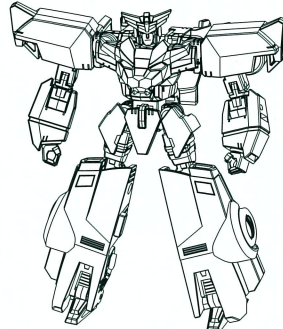

エクスカイザー完成!

剣の装備

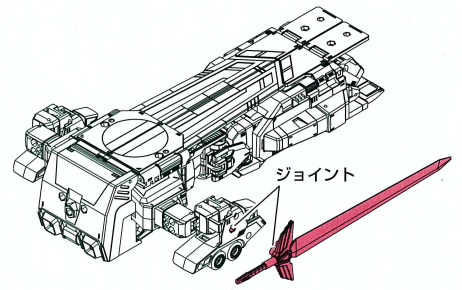

剣をジョイントで取り付けます。

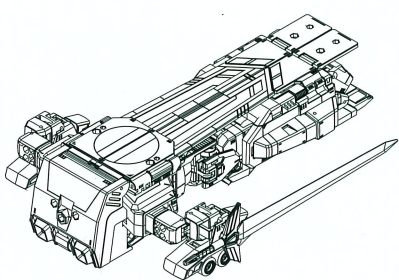

ジェットモードへの変形

ビークルモードから開始します。

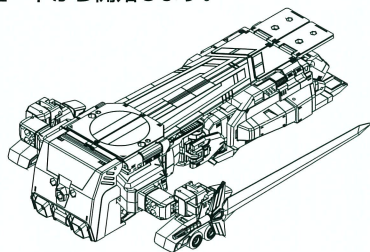

キングローダーの状態から始めます。

01

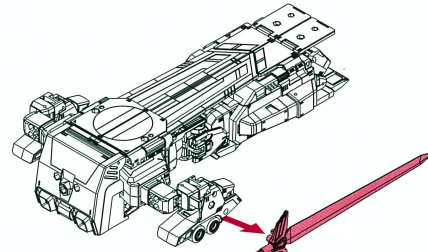

剣を外します。

02

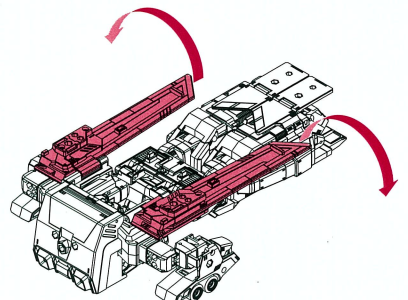

図のパーツを開きます。

03

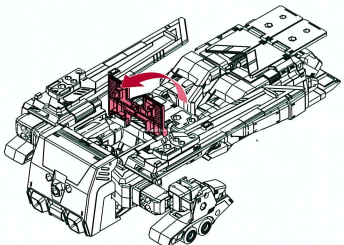

図のパーツを立てます。

04

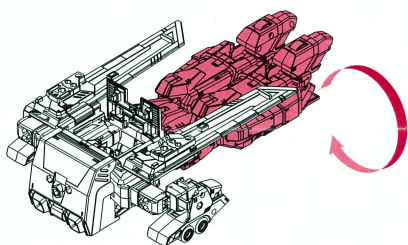

図のパーツを反転させます。

05

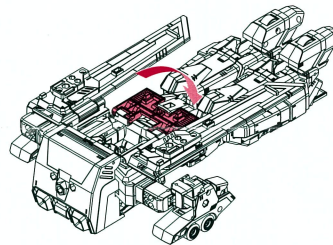

図のパーツを元に戻します。

06

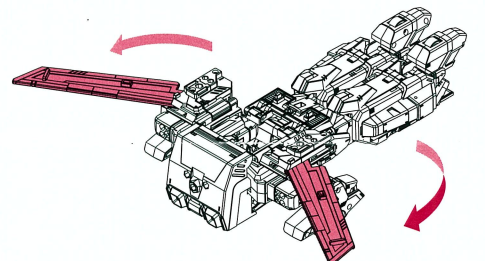

主翼を引き出します。

07

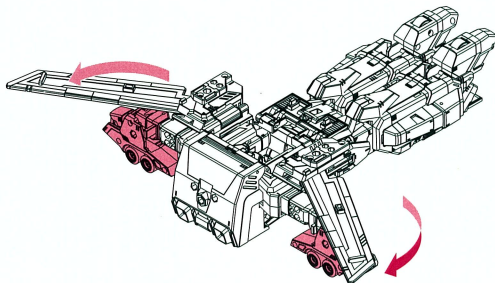

図のパーツを回転させます。

08

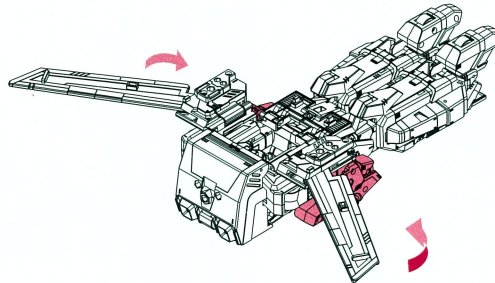

図のパーツを折りたたみます。

09

前から見た図

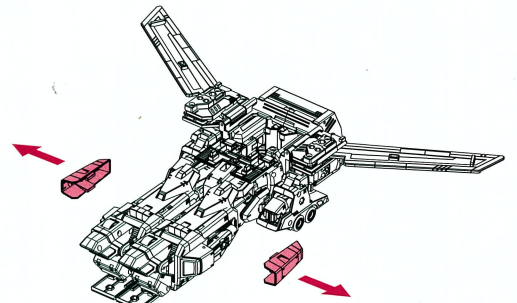

図のパーツを取り外します。

10

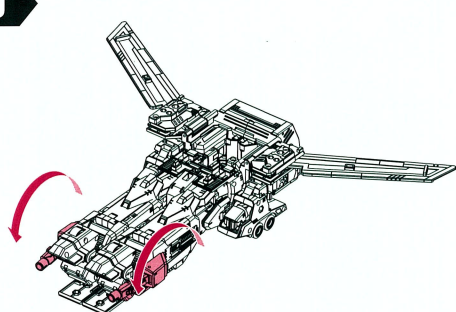

図のパーツを回転させます。

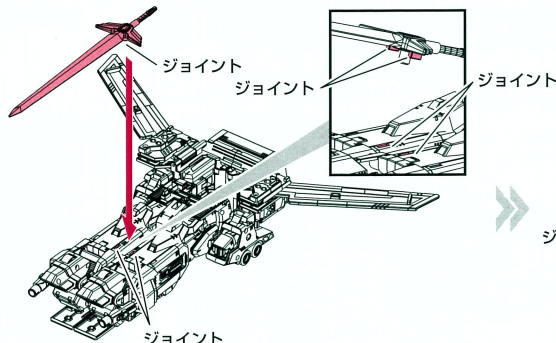

剣をジョイントで取り付けます。

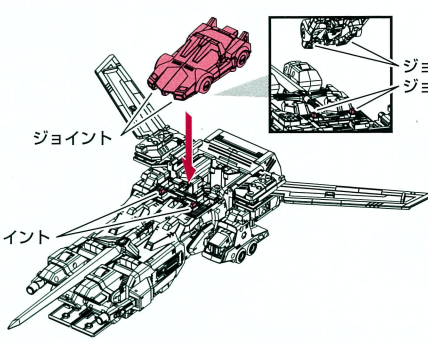

エクスカイザービークルモードをジョイントで取り付けます。

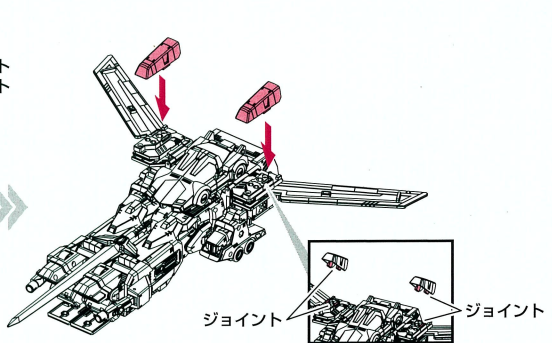

図のパーツをジョイントで取り付けます。

基地モードへの変形

ジェットモードの状態から始めます。

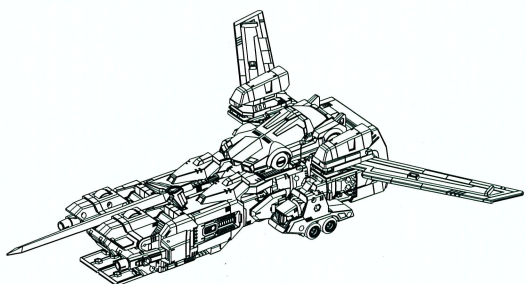

ジェットモードの完成!

変形開始!

01

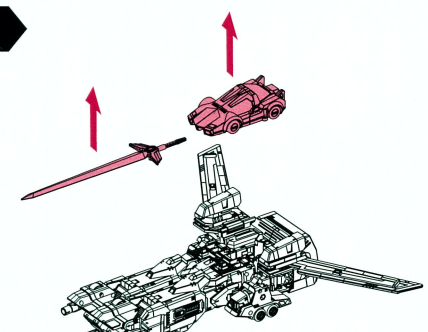

剣とエクスカイザービークルモードを取り外します。

02

後から見た図

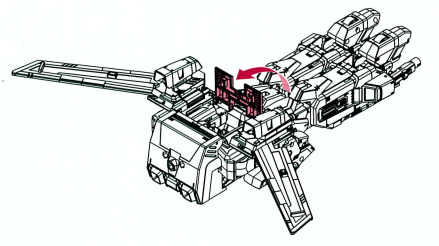

図のパーツを立てます。

03

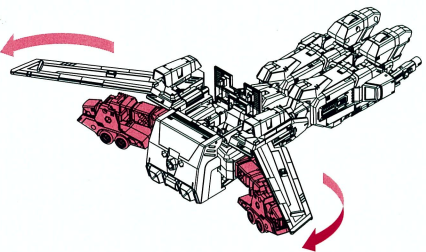

図のパーツを引き出します。

04

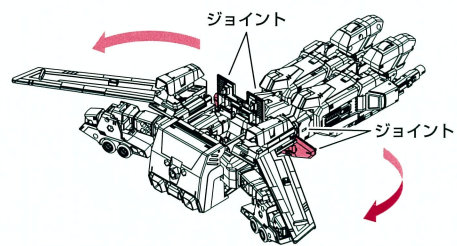

図のパーツを立てます。

05

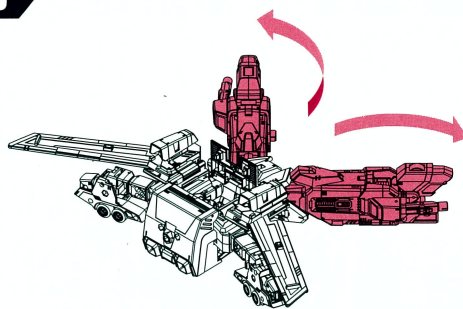

図のパーツを開きます。

06

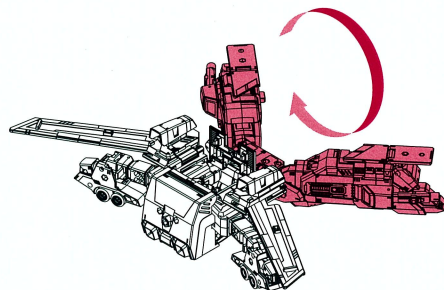

図のパーツを反転させます。

07

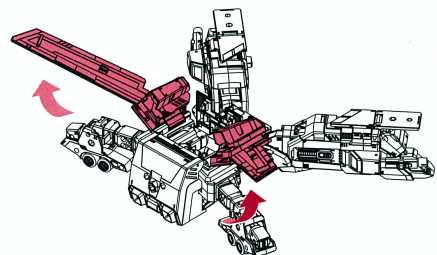

図のパーツを上を持ち上げます。

08

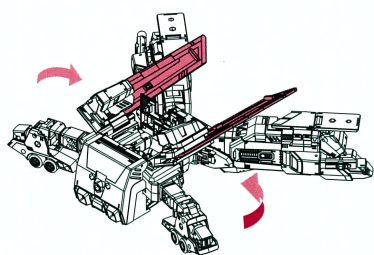

主翼を折りたたみます。

09

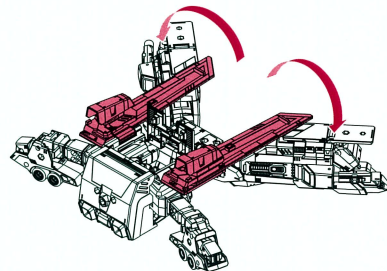

図のパーツを水平にします。

10

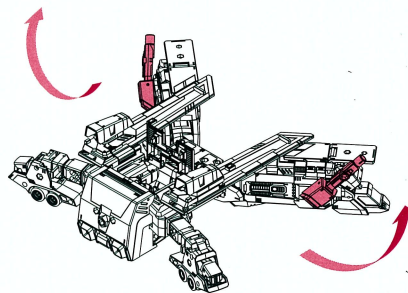

図のパーツを少し回転させます。

11

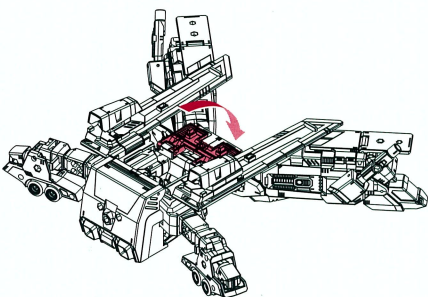

図のパーツを倒します。

12

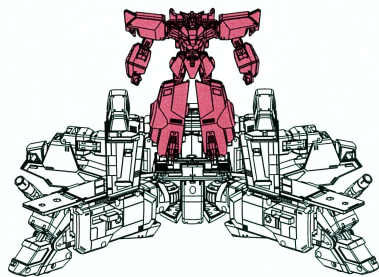

基地モードの完成!

ビークルモードの合体

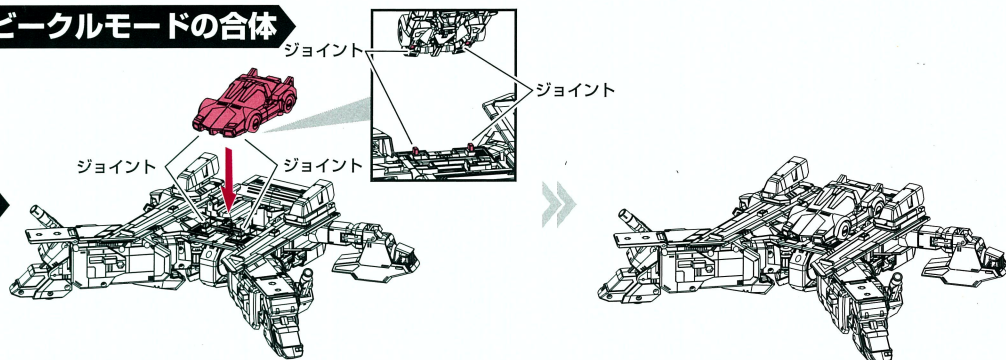

ジョイントで固定します。

エクスカイザーの変形

01

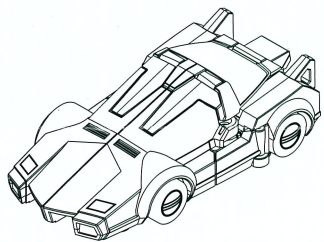

ビークルモードから開始します。

02

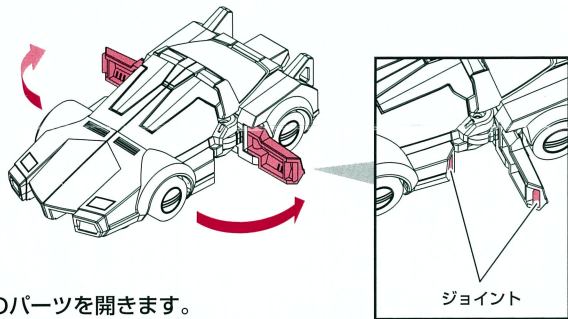

図のパーツを開きます。

03

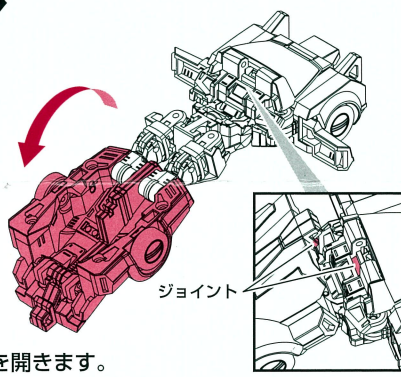

上部を開きます。

04

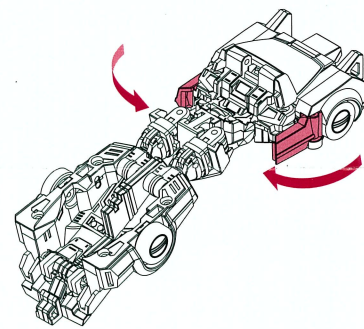

図のパーツを閉じます。

05

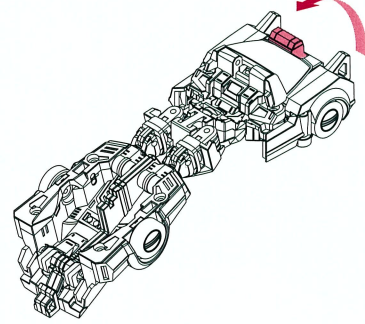

図のパーツを起こします。

06

左側面から見た図

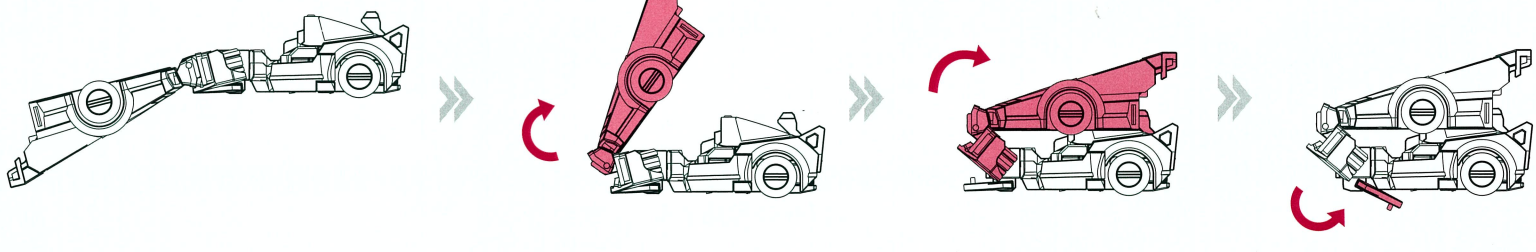

上部を閉じます。

上部を後方にずらします。

図のパーツを開きます。

07

背面から見た図

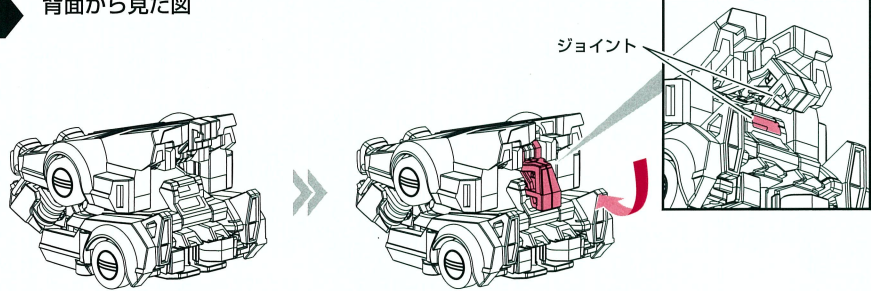

図のパーツをジョイントで固定します。

エクスカイザーの変形完成!

キングエクスカイザーへの変形

キングローダーから剣を外した状態から変形を始めます。

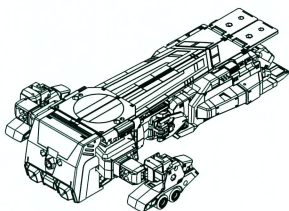

変形開始!

01

底面から見た図

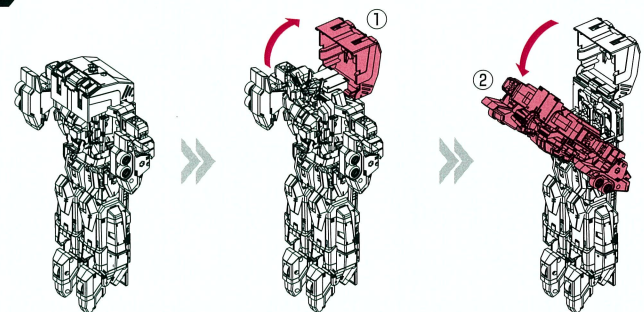

パーツ①を開いて上半身②を倒します。

02

背面から見た図

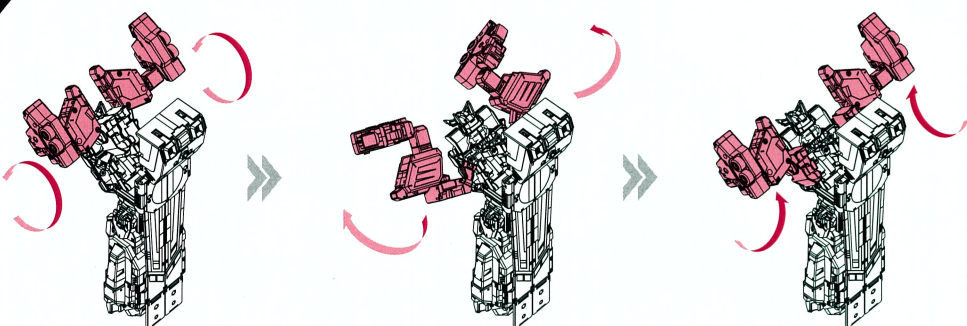

図のパーツを反転させます。

図のパーツを回転させます。

図のパーツを再度反転させます。

03

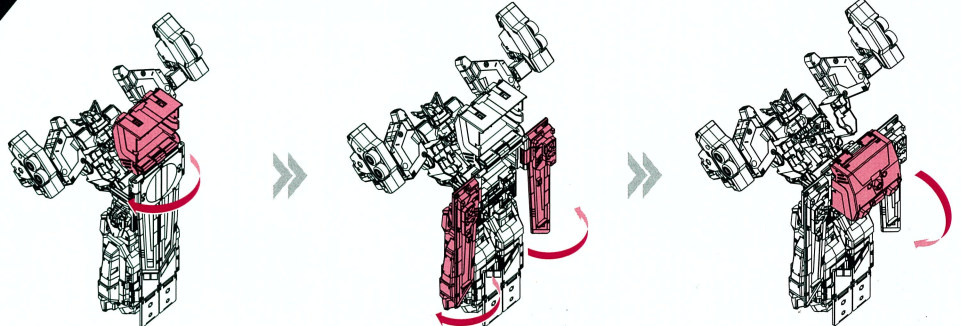

図のパーツを回転させます。

図のパーツを開きます。

図のパーツを下ろします。

**04**

図のパーツを起こします。 図のパーツを倒します。 図のパーツを回転させます。

**05**

図のパーツを倒します。 図のパーツを起こします。

ジョイント

**06** 正面から見た図

手首を下に下げます。 手首を反転させます。 手首を上を上げます。

**07**

腕部を下ろします。

**08**

ジョイントを外し、図のパーツを立てます。

ジョイント

ジョイント

**09**

図のパーツを前に倒します。

**10**

脚部を少し開きます。

**11** 内部ヒンジの動き

脚部を伸ばします。

**12**

図のパーツを閉じます。

**13**

つま先を起こします。

**14** 背面から見た図

図のパーツを起こします。 図のパーツを反転させます。 かかとを立てます。 図のパーツを戻します。

**15**

① 頭を前へ傾けます。 ② 頭と首周りの土台ごと後ろに倒します。

図のパーツを倒します。

**16** 背面から見た図

図のパーツを開きます。 エクスカイザーを差し込みます。 背部に格納します。 図のパーツを閉じます。 図のパーツを閉じて、ジョイントで固定します。

ジョイント

ジョイント

**17**

主翼を上まで上げます。 主翼を少し傾けます。

上から見た図

**18**

キングエクスカイザーの 変形完成!

**カイザーソードの装備**

剣をジョイントで固定します。

ジョイント

**マスクの着脱**

マスク全体を上を上げます。 図のパーツを取り外します。 図のパーツを下げます。