

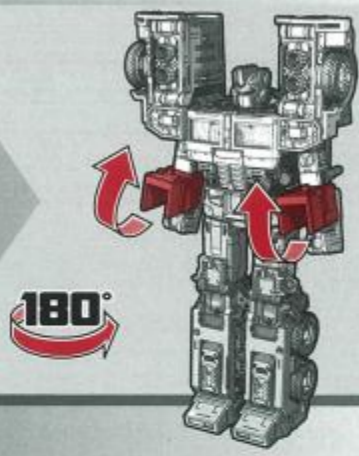



25 図のパーツを開きます。



26 両手を引き出します。

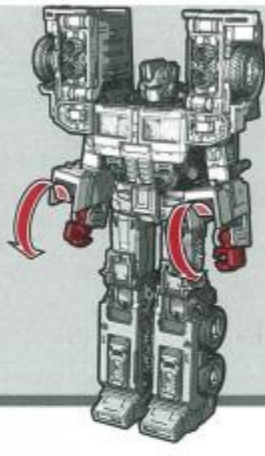

27 図のパーツを開きます。

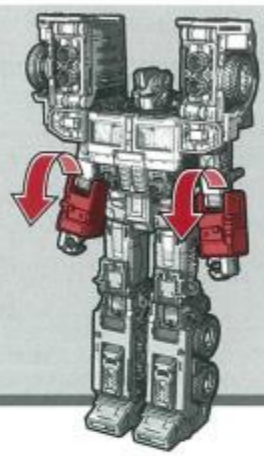

28 図のパーツを下げます。

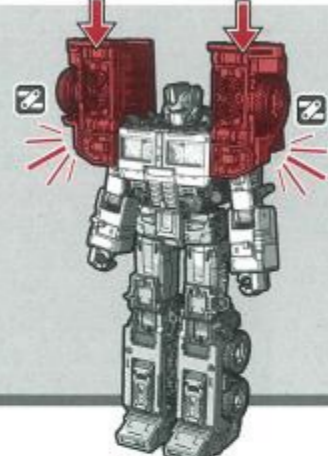

29 図のパーツを開きます。

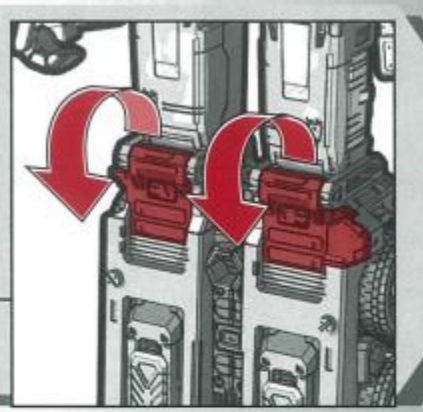
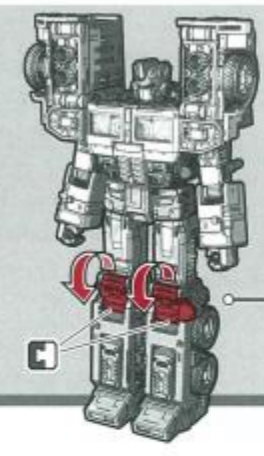

30 両脚を開きます。

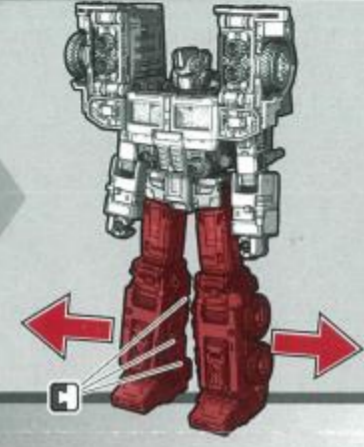

**〈ロボットモード完成〉**

図を参考に各部を調節して、ロボットモードの完成です。

ビークルモードに戻す場合は番号を逆に戻してください。



**マトリクスを取り出し方**



マトリクス

1 図のパーツを開きます。



2 マトリクスを取り出します。



**武器の取り付け方**

**〈レールガン〉** レールガンをトレーラーから取り外し、ロボットモードの各部に取り付けることができます。

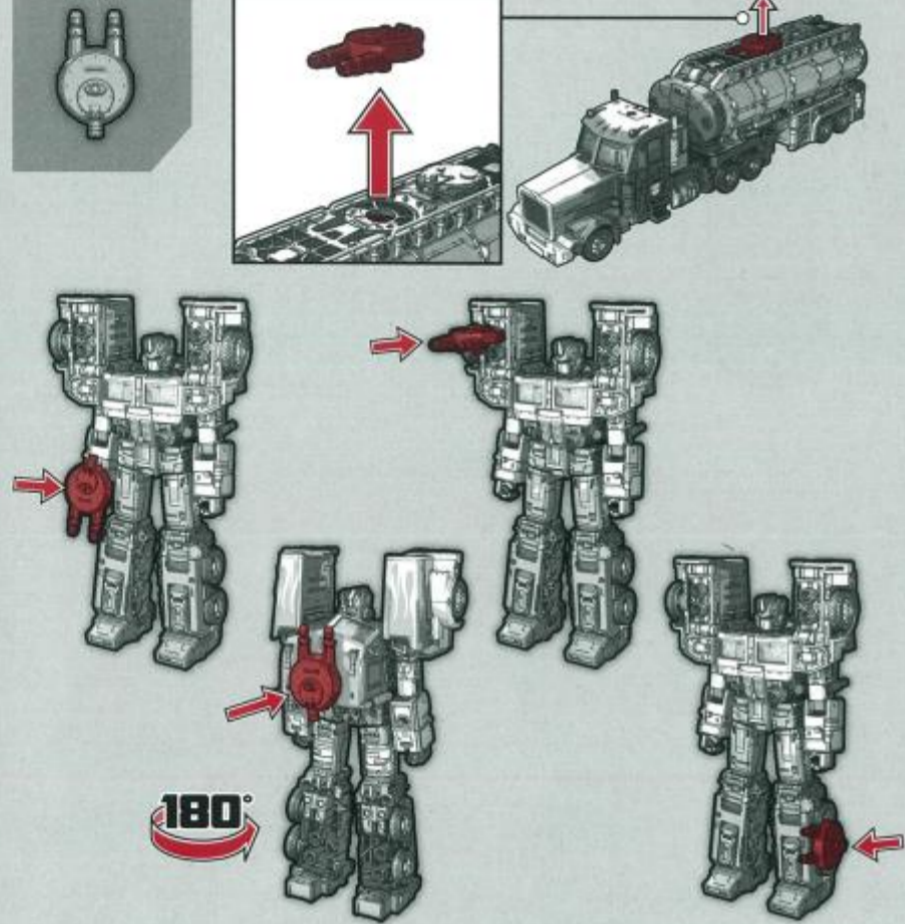

**〈武器1(メーサー・ブレード)、武器2(メーサー・アックス)〉**

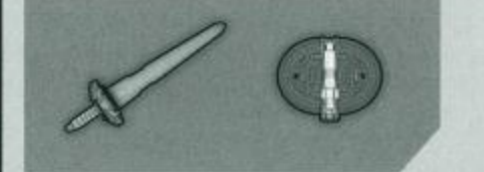

武器2(メーサー・アックス)を図のように変形させます。

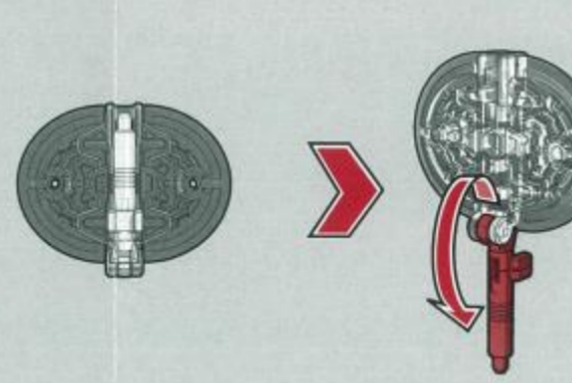

ロボットモードの手に持たせることができます。

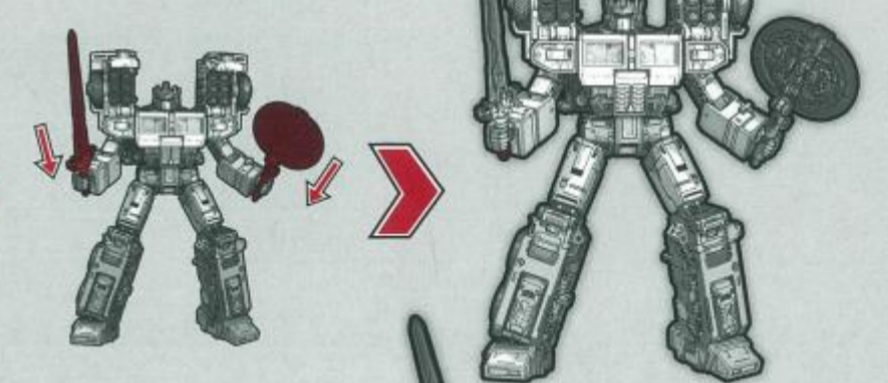

武器2(メーサー・アックス)を図のように変形させます。

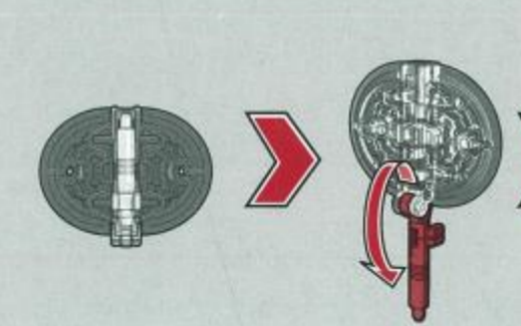

武器1(メーサー・ブレード)を取り付けます。

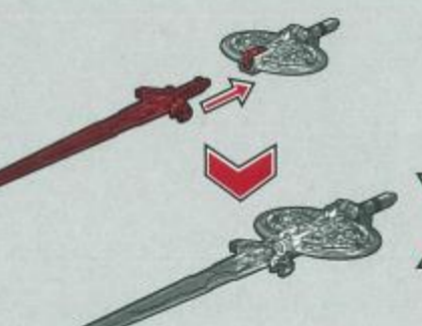

ロボットモードの手に持たせることができます。

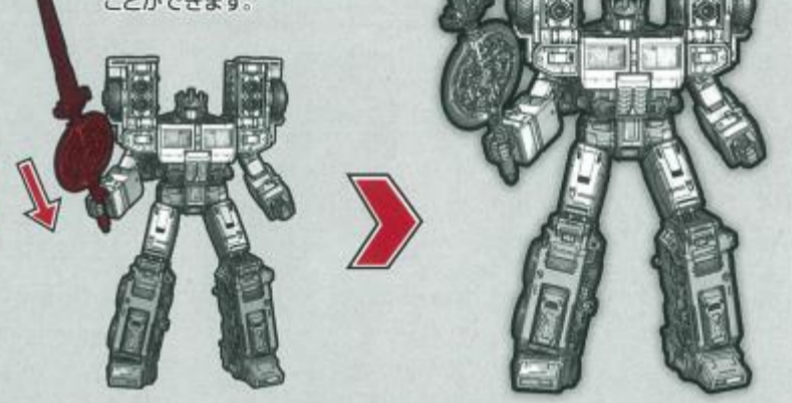

**〈武器1(メーサー・ブレード)、武器2(メーサー・アックス)〉**

武器2(メーサー・アックス)を図のように取り付けることができます。

武器1(メーサー・ブレード)を図のように取り付けることができます。

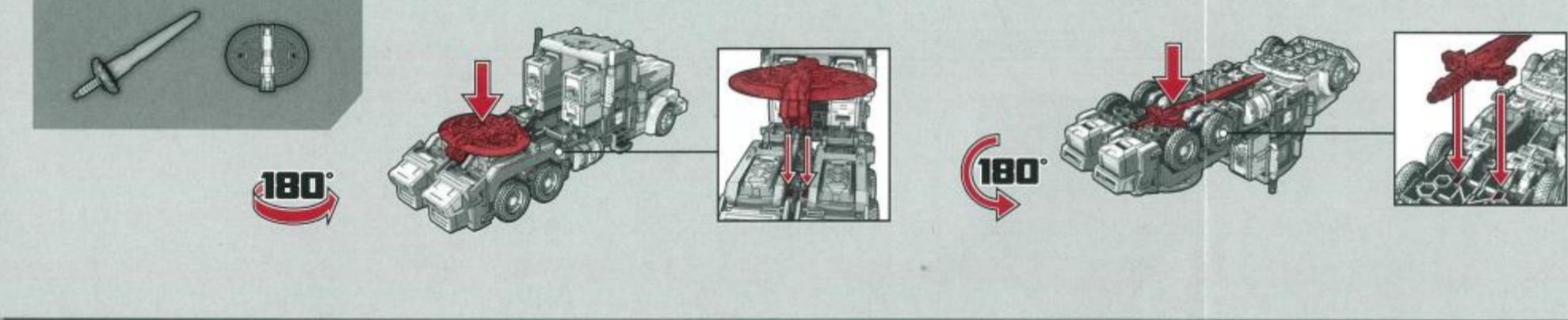

**整備基地モードへの変形の仕方**

1 図のパーツを起こします。

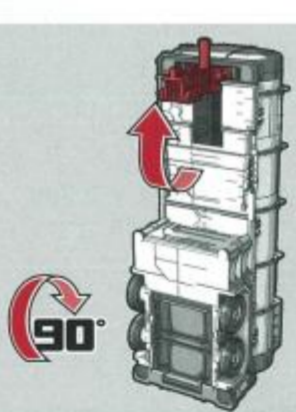

2 図のパーツを開きます。

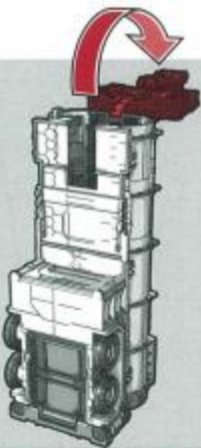

3 図のパーツを開きます。

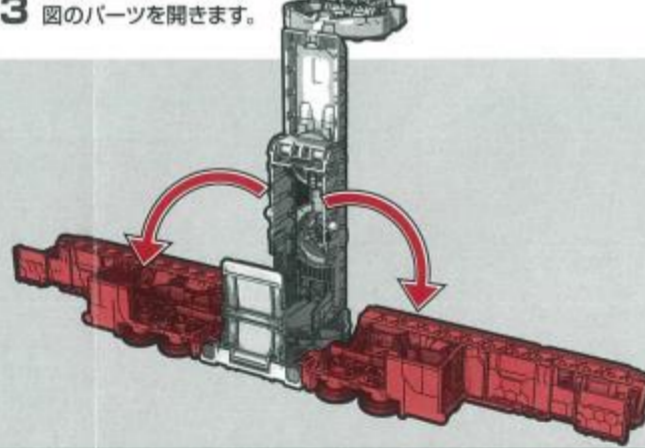

4 図のパーツを倒します。

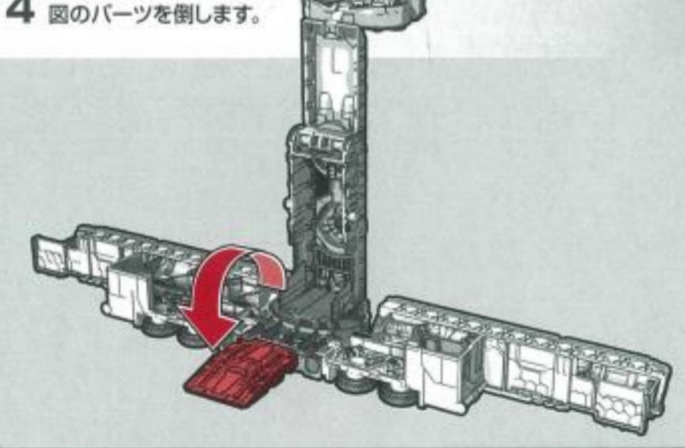

5 図のパーツを回します。

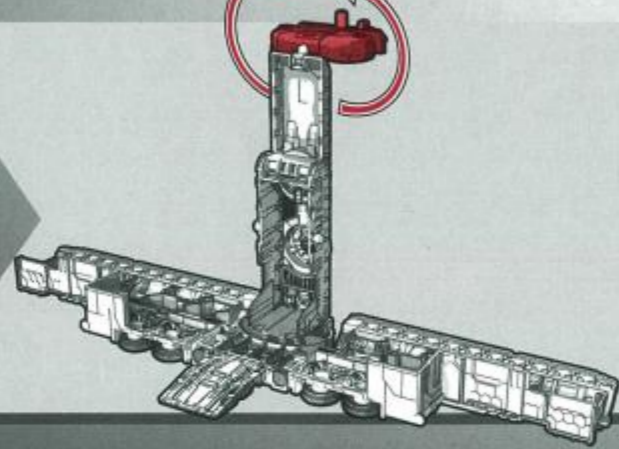

6 図の部分倒します。

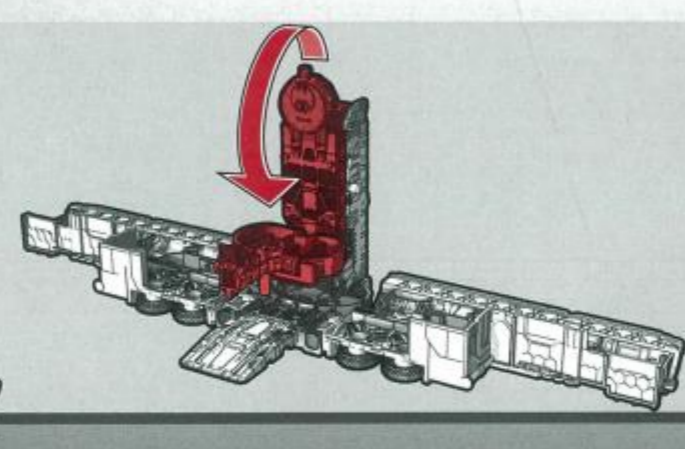

7 図のパーツを起こします。

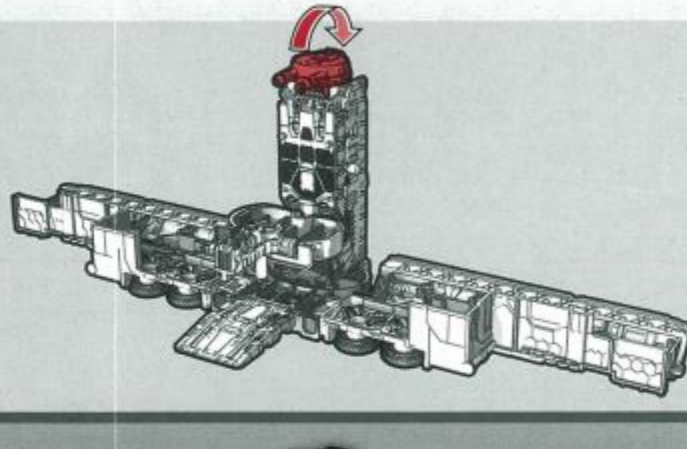

8 図のパーツを回します。

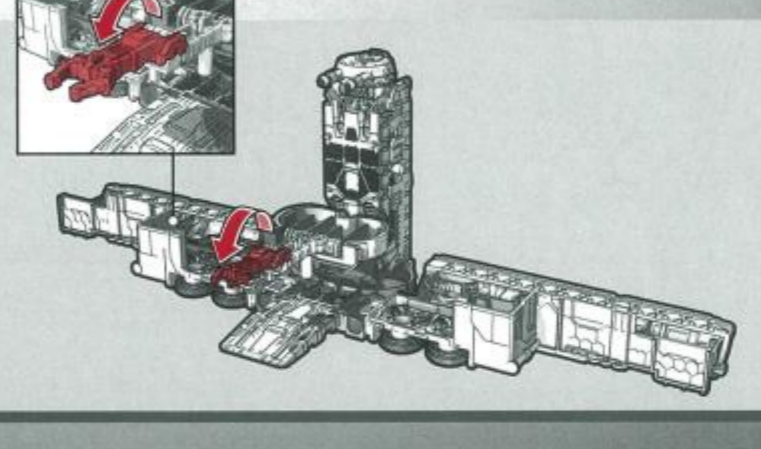

9 武器1(メーサー・ブレード)、武器2(メーサー・アックス)を取り付けます。

**〈整備基地モード完成〉**

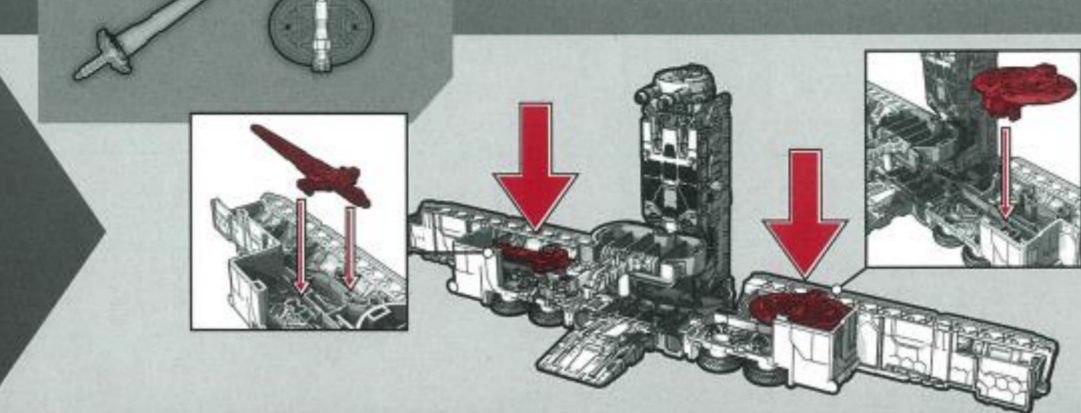

トレーラーに戻す場合は番号を逆に戻してください。